

CHAPITRE 8

OREN 308 – DIRIGER UNE ESCOUADE AVANT UN RASSEMBLEMENT



INSTRUCTION COMMUNE

PHASE TROIS

GUIDE PÉDAGOGIQUE



SECTION 1

OCOM M308.01 – PRÉPARER UNE ESCOUADE POUR LE RASSEMBLEMENT

Durée totale :

90 min

PRÉPARATION

INSTRUCTIONS PRÉALABLES À LA LEÇON

Les ressources nécessaires à l'enseignement de cette leçon sont énumérées dans la description de leçon qui se trouve dans l'A-CR-CCP-603/PG-002, chapitre 4. Les utilisations particulières de ces ressources sont indiquées tout au long du guide pédagogique, notamment au PE pour lequel elles sont requises.

Réviser le contenu de la leçon pour se familiariser avec la matière avant d'enseigner la leçon.

Faire des copies du document de la séquence d'exercice militaire de l'annexe A et des cartes aide-mémoire de l'annexe B, selon les besoins.

DEVOIR PRÉALABLE À LA LEÇON

S.O.

APPROCHE

L'exposé interactif a été choisi pour le PE1 afin de présenter la théorie de l'exercice militaire aux cadets.

La méthode d'instruction par démonstration et exécution a été choisie pour le PE 2, parce qu'elle permet à l'instructeur d'expliquer et de démontrer comment préparer une escouade pour le rassemblement, tout en donnant aux cadets l'occasion de pratiquer cette compétence sous supervision.

INTRODUCTION

RÉVISION

S.O.

OBJECTIFS

À la fin de cette leçon, le cadet devrait être en mesure de préparer une escouade pour le rassemblement.

IMPORTANCE

Il est important que les cadets soient en mesure de préparer une escouade pour le rassemblement puisqu'ils devront assumer le rôle de chef d'équipe et qu'ils devront savoir les formations et les emplacements de tous les membres sur un terrain de parade.

Point d'enseignement 1

Expliquer la théorie de l'exercice militaire

Durée : 20 min

Méthode : Exposé interactif



L'exercice militaire constitue la base de tout travail d'équipe dans le MCC. La présente leçon assure une orientation et établit une uniformité pour assurer que les cadets se déplacent d'un seul mouvement, de façon ordonnée et efficace. L'exercice militaire promeut la précision, la fierté et la cohésion d'un corps grâce à l'autodiscipline et à la pratique.

FORMATIONS D'UNE ESCOUADE



Le terme escouade est le nom générique d'un groupe de cadets. Ce terme peut être interchangé avec les termes division, peloton ou escadrille, ou tout autre terme élémentaire ou régimentaire applicable.



La formation d'escouade devrait être mise en œuvre lorsque l'objectif des participants à la parade est inférieur à 32 cadets.

Les formations d'escouade sont essentielles pour maintenir le contrôle et assurer l'uniformité. L'instructeur doit déterminer la formation à utiliser, en fonction du nombre de cadets présents, y compris :

Un rang. Un rang doit être formé lorsqu'il y a cinq cadets ou moins.

Deux rangs. Deux rangs doivent être formés lorsqu'il y a de six à neuf cadets.

Trois rangs. Trois rangs doivent être formés lorsqu'il y a dix cadets ou plus.

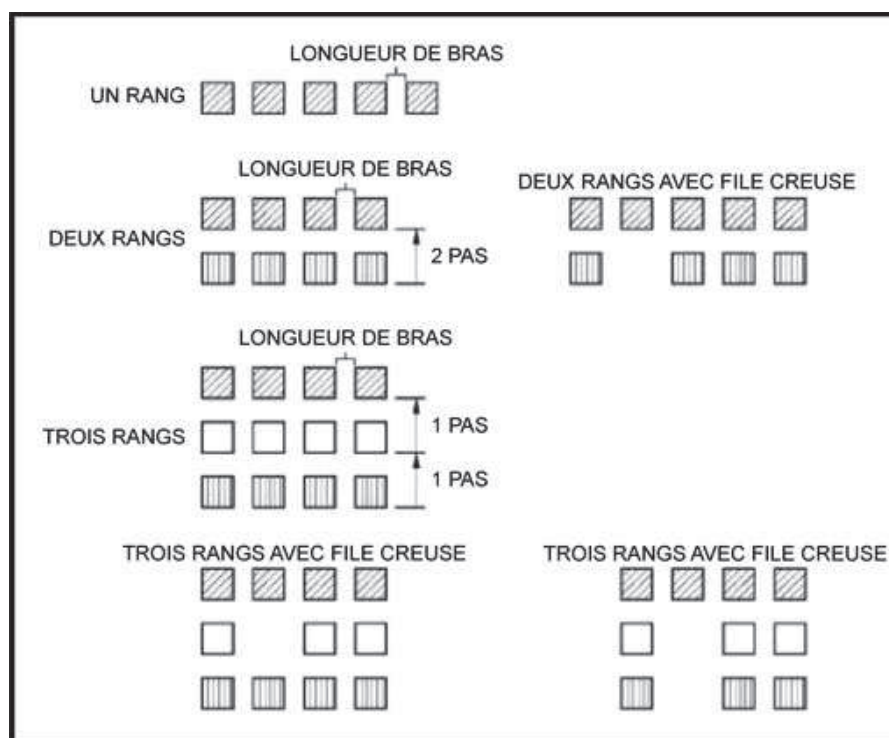

A-PD-201-000/PT-000 (page 2-2)

Figure 8-1-1 Formations d'escouade



Lorsqu'il n'y a pas suffisamment de cadets pour compléter les files, une file doit demeurer creuse (conformément à la figure 8-1-1). L'espace libre de la file doit être celui de la deuxième file à partir de la gauche.

Dans une formation de deux files, il manque un cadet dans la file arrière et dans les formations de trois files, il manque un cadet dans la file centrale et/ou arrière.

Le symbole du capitaine d'armes est :



Le symbole du premier maître de 2^e classe est :



Le symbole du maître divisionnaire est :



Le symbole du maître divisionnaire adjoint est :



Le symbole du guide divisionnaire est :



Directeur des cadets 3, 2008, Ottawa, Ontario, Ministère de la Défense nationale

Figure 8-1-2 Symboles utilisés pour les positions lors d'un rassemblement

LES FORMATIONS DE COMPAGNIE

Une compagnie est composée de deux divisions ou plus. Le but d'un exercice militaire de compagnie est de manœuvrer comme une unité sous le commandement du capitaine d'armes et l'assistance du premier maître de 2^e classe. D'autres sous-officiers supérieurs qui ne sont pas liés directement aux divisions doivent être surnuméraires et former des rangs surnuméraires conformément aux directives du capitaine d'armes. Il doit y avoir un espace libre de sept pas entre les divisions de toute formation.



Lorsque l'espace est limité, les intervalles et les distances entre les divisions peuvent être réduits.

Les trois formations de compagnie suivantes sont utilisées par les cadets :

En ligne. Une compagnie est formée en ligne lorsque les divisions sont formées côte à côte, à sept pas d'intervalle et alignées en faisant face à l'avant, les positions lors du rassemblement se trouvant à l'avant et à l'arrière de la formation (conformément à la figure 8-1-3).



Les formations en groupes de trois et en ligne sont communes lorsqu'une escouade se place en formation.

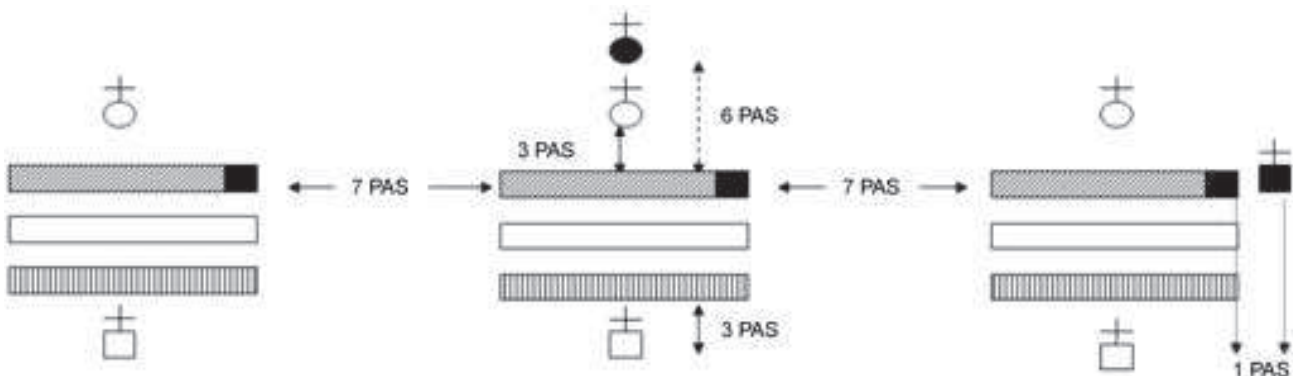

Directeur des cadets 3, 2008, Ottawa, Ontario, Ministère de la Défense nationale

Figure 8-1-3 Compagnie en ligne

Colonne par trois. Une compagnie est formée en colonne par trois lorsque les divisions sont tournées vers la droite ou vers la gauche par rapport à l'avant, les positions lors du rassemblement se trouvant à leur poste à l'avant et à l'arrière de la formation et étant tournées vers la droite ou vers la gauche avec la division (conformément à la figure 8-1-4).

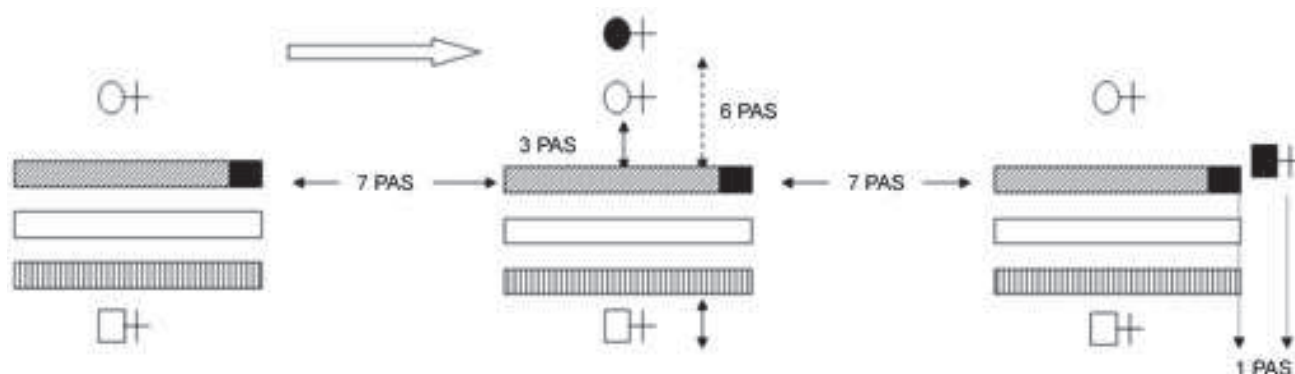

Directeur des cadets 3, 2008, Ottawa, Ontario, Ministère de la Défense nationale

Figure 8-1-4 Compagnie en colonne par trois

Colonne de route. Une compagnie formée en colonne de route lorsque les divisions sont tournées vers la droite ou vers la gauche, les positions lors du rassemblement étant en position pour mener ou suivre la formation (conformément à la figure 8-1-5).

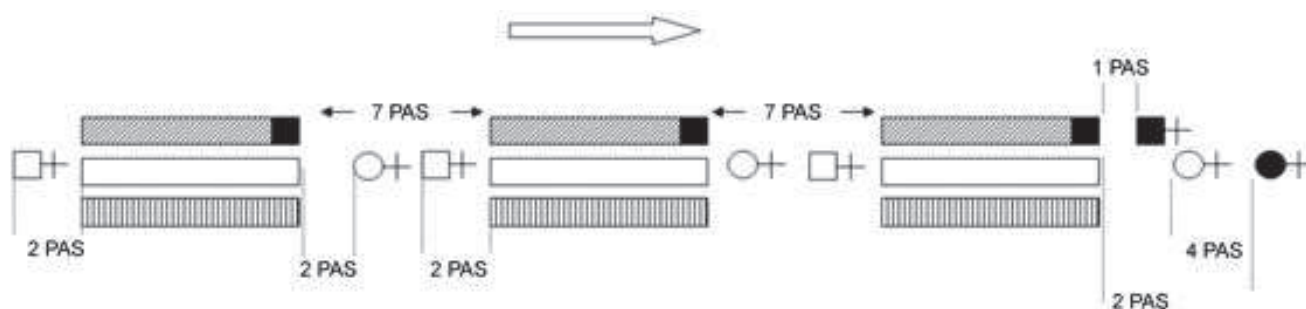

Directeur des cadets 3, 2008, Ottawa, Ontario, Ministère de la Défense nationale

Figure 8-1-5 Compagnie en colonne de route

EMPLACEMENT DES POSITIONS LORS D'UN RASSEMBLEMENT

Le caractère unique de l'unité de cadets permet aux officiers mariniers et aux sous-officiers supérieurs des cadets de prendre d'autres positions au rassemblement. Les positions suivantes sont généralement occupées par des cadets pendant une parade officielle :

Le capitaine d'armes. Avec une compagnie en ligne ou en colonne par trois, le capitaine d'armes est positionné au centre et à trois devant la ligne des commandants de division, et orienté vers la même direction que les divisions, sauf lorsqu'il s'adresse à la compagnie. Lorsque la compagnie est en colonne de route, le capitaine d'armes est positionné au centre et à quatre pas devant la première division.

Premier maître de 2^e classe (pm 2). Le pm 2 est un poste rarement affecté à un corps de cadets. Lorsqu'il l'est, le pm 2 est positionné au centre et à trois pas devant la deuxième ligne unique à partir du côté droit de la compagnie et en ligne avec le pm 2.

Maître divisionnaire. Lorsque la compagnie est en ligne ou en colonne de trois, le maître divisionnaire est positionné au centre et à trois pas devant la division. Lorsque la compagnie est en colonne de route, le maître divisionnaire est positionné au centre et à deux pas devant sa division.

Maître divisionnaire adjoint. Lorsque la compagnie est en ligne ou en colonne de trois, le maître divisionnaire adjoint est positionné au centre et à trois pas derrière la division. Lorsque la compagnie est en colonne de route, le maître divisionnaire adjoint est positionné au centre et à deux pas derrière sa division.



Avant de remettre le commandement au maître divisionnaire, le maître divisionnaire adjoint doit être positionné au centre et à trois pas devant le peloton. Après avoir remis le commandement au maître divisionnaire, le maître divisionnaire adjoint prend sa position tel que décrit plus haut.

Le guide divisionnaire. Le guide divisionnaire est à la personne placée au premier rang de la première file pour indiquer la position qu'un corps de cadets doit occuper lorsqu'il joint les rangs. Dans toutes les formations d'escouade et de compagnie, le guide divisionnaire demeure au même endroit.

CONFIRMATION DU POINT D'ENSEIGNEMENT 1

QUESTIONS

- Q1. Quelles sont les trois formations d'escouade?
- Q2. Quelles sont les trois formations de compagnie?
- Q3. Où se trouve le maître divisionnaire lorsque la formation est en ligne?

RÉPONSES ANTICIPÉES

- R1. Les trois formations d'escouade sont les suivantes :
- un rang,
 - deux rangs,
 - trois rangs.
- R2. Les trois formations de compagnie sont les suivantes :
- en ligne,
 - colonne par trois,
 - colonne de route.
- R3. Le maître divisionnaire est positionné au centre et à trois pas devant la division.

Point d'enseignement 2

Expliquer et démontrer le rôle d'un chef d'équipe à préparer une escouade pour le rassemblement et demander aux cadets d'exercer ce rôle

Durée : 60 min

Méthode : Démonstration et exécution

Lorsqu'il prépare une escouade pour le rassemblement, le chef d'équipe, qui agit comme maître divisionnaire adjoint, est tenu de s'assurer que l'escouade est prête pour le rassemblement en prenant les mesures suivantes :

1. avoir l'escouade sur le terrain de parade en la rassemblant;
2. savoir qui est présent ou absent en faisant l'appel;

3. s'assurer de l'uniformité de l'escouade en l'alignant selon la taille sur un rang et en retournant à l'alignement par trois (deux) rangs;
4. s'assurer que l'escouade est bien espacée en l'alignant correctement;
5. s'assurer que la présentation de tous les cadets dans leur uniforme est bien faite en inspectant l'escouade;
6. poursuivre le rassemblement en remettant le commandement de l'escouade.



L'objet du présent PE est d'aider les cadets à comprendre le processus qu'ils ont exécuté aux phases un et deux lorsqu'ils se préparent en vue du rassemblement pendant une séance d'entraînement.



Si le temps accordé n'est pas suffisant pour que tous les cadets exercent le rôle de chef d'équipe en vue de préparer une escouade pour le rassemblement, prendre du temps additionnel durant les cérémonies des couleurs et du coucher du soleil pour donner l'occasion à tous les cadets de s'exercer.

ACTIVITÉ

OBJECTIF

L'objectif de cette activité est de confirmer la capacité d'un cadet de phase trois, en tant que chef d'équipe, d'assumer le poste de maître divisionnaire et de préparer une escouade en vue d'un rassemblement.

RESSOURCES

S.O.

DÉROULEMENT DE L'ACTIVITÉ

S.O.

INSTRUCTIONS SUR L'ACTIVITÉ

Distribuer à chaque cadet une copie de la séquence de l'exercice militaire à l'annexe A et des fiches aide-mémoire à l'annexe B.

Cette activité sera menée conformément à l'annexe A.



Pour cette activité, il est recommandé que l'instruction se déroule de la façon suivante :

1. Expliquer et démontrer la compétence entière pendant que les cadets observent.
2. Expliquer et démontrer chaque étape requise pour exécuter la compétence.
3. Sélectionner un cadet qui assumera le rôle de chef d'équipe et pratiquera la compétence au complet.

Nota : Des instructeurs adjoints pourraient aider à des fins de démonstration.

MESURES DE SÉCURITÉ

S.O.

CONFIRMATION DU POINT D'ENSEIGNEMENT 2

La participation des cadets à l'activité servira de confirmation de l'apprentissage de ce PE.

CONFIRMATION DE FIN DE LEÇON

La participation des cadets à l'activité de préparation d'une escouade en vue du rassemblement servira de confirmation de l'apprentissage de cette leçon.

CONCLUSION

DEVOIR/LECTURE/PRATIQUE

S.O.

MÉTHODE D'ÉVALUATION

Cet OCOM est évalué conformément aux instructions de l'A-CR-CCP-603/PG-002, chapitre 3, annexe B, appendice 2 (COREN de l'OREN 308).

OBSERVATIONS FINALES

Lorsqu'on prépare une escouade pour le rassemblement avec confiance et détermination, cela a une incidence sur la façon dont les cadets répondent aux ordres donnés. Les commandements peuvent permettre à une escouade de se déplacer en équipe, de manière organisée et efficace, car tous les membres apprennent à travailler ensemble.

COMMENTAIRES/REMARQUES À L'INSTRUCTEUR

Les cadets doivent exécuter ces compétences et recevoir une rétroaction durant les cérémonies des couleurs et du coucher du soleil hebdomadaires et les cérémonies militaires.

Des instructeurs adjoints peuvent être nécessaires pour cette leçon.

DOCUMENTS DE RÉFÉRENCE

A0-002 A-PD-201-000/PT-000 Directeur – Histoire et patrimoine 3-2. (2005). *Manuel de l'exercice et du cérémonial des Forces canadiennes*. Ottawa, Ontario, Ministère de la Défense nationale.



INSTRUCTION COMMUNE

PHASE TROIS

GUIDE PÉDAGOGIQUE



SECTION 2

OCOM M308.02 – DONNER DES COMMANDEMENTS

Durée totale :

30 min

PRÉPARATION

INSTRUCTIONS PRÉALABLES À LA LEÇON

Les ressources nécessaires à l'enseignement de cette leçon sont énumérées dans la description de leçon qui se trouve dans l'A-CR-CCP-603/PG-002, chapitre 4. Les utilisations particulières de ces ressources sont indiquées tout au long du guide pédagogique, notamment au PE pour lequel elles sont requises.

Réviser le contenu de la leçon pour se familiariser avec la matière avant d'enseigner la leçon.

Faire une photocopie, découper, plier et laminer les fiches aide-mémoire comprenant les mots de commandement qui se trouvent à l'annexe B et les distribuer à chaque cadet.

DEVOIR PRÉALABLE À LA LEÇON

S.O.

APPROCHE

L'exposé interactif a été choisi pour le PE 1, pour initier les cadets aux éléments d'un commandement et susciter leur intérêt.

La méthode d'instruction par démonstration a été choisie pour le PE 2, parce qu'elle permet à l'instructeur de démontrer les techniques vocales que les cadets doivent acquérir.

INTRODUCTION

RÉVISION

S.O.

OBJECTIFS

À la fin de cette leçon, le cadet doit pouvoir donner des commandements.

IMPORTANCE

Il est important que les cadets connaissent la bonne façon de donner des commandements. Les commandements, qui sont donnés de façon claire et concise, avec confiance et détermination, ont un effet sur la façon dont les cadets réagissent aux ordres. Les commandements sont nécessaires pour faire déplacer une division de façon efficace et organisée.

Point d'enseignement 1**Expliquer les parties d'un commandement**

Durée : 10 min

Méthode : Exposé interactif

COMMANDEMENT PRÉPARATOIRE

Les commandements préparatoires sont donnés au début de chaque commandement pour avertir l'escouade du prochain mouvement à exécuter. Ils peuvent inclure des instructions supplémentaires au commandement, tels que « vers l'avant » ou « vers l'arrière ».



La direction des mouvements est indiquée par rapport au rang avant au début.

Les instructions supplémentaires dépendent de la direction dans laquelle une escouade se rassemble (voir la figure 8-2-1). En général :

- **Vers l'avant.** Indique qu'il faut tourner ou se déplacer en direction du rang avant (il est donné chaque fois qu'on tourne en ligne).
- **Vers l'arrière.** Indique qu'il faut tourner ou se déplacer en direction du rang arrière (il est donné chaque fois qu'on tourne en ligne).
- **Se déplacer vers la droite/la gauche.** Indique qu'il faut tourner ou se déplacer en direction du flanc qui est indiqué (p.ex., les guides de droite/de gauche).

COMMANDEMENTS EXÉCUTOIRES

Un commandement exécutoire est le signal indiquant que le mouvement doit être exécuté.

Lorsqu'ils sont écrits, un tiret (—) sépare le commandement préparatoire du commandement exécutoire.

Voici quelques exemples de commandements : Dans ces exemples, le mot « TOURNEZ » indique la partie exécutoire du commandement.

- « ESCOUADE, VERS L'ARRIÈRE, À DROITE, TOUR—NEZ »,
- « ESCOUADE, VERS L'AVANT, À GAUCHE, TOUR—NEZ »,
- « ESCOUADE, VERS LA DROITE, EN COLONNE DE ROUTE, À DROITE, TOUR—NEZ ».

À la marche, le commandement préparatoire devrait s'étendre sur au moins deux pas cadencés et l'intervalle entre les commandements préparatoire et exécutoire devrait également être de deux pas.



Le commandement « au temps » se donne seulement lorsque aucun autre commandement ne peut être utilisé, pour ramener les membres d'une escouade à leur position antérieure ou pour annuler un commandement erroné avant qu'il n'ait été exécuté.

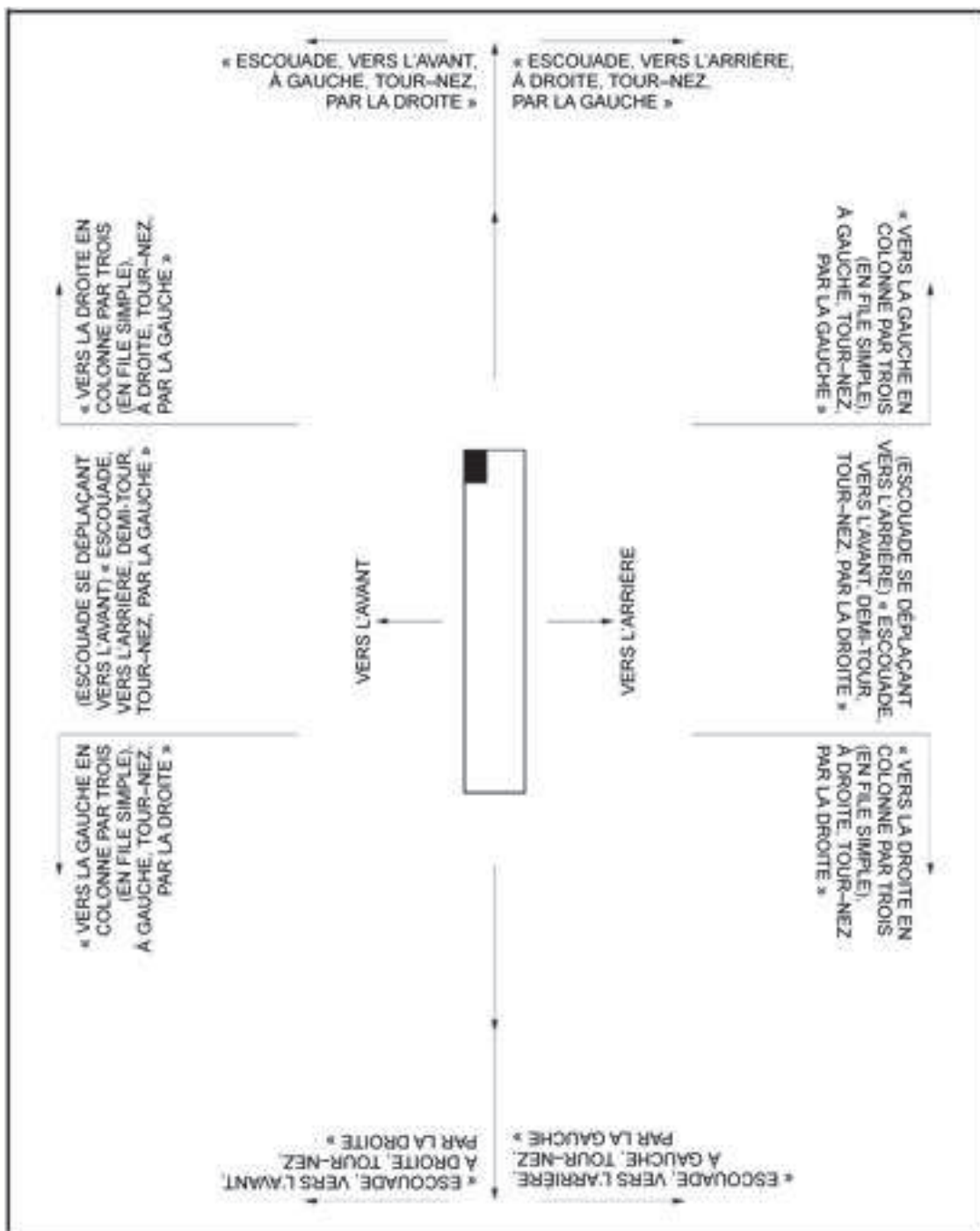

A-PD-201-000/PT-000 (pages 3 à 4)

Figure 8-2-1 Vers l'avant/vers l'arrière et flancs de direction

CONFIRMATION DU POINT D'ENSEIGNEMENT 1

QUESTIONS

Q1. À quoi servent les commandements préparatoires?

Q2. Quel est le but du commandement exécutoire?

Q3. Quel est la fonction du tiret dans les commandements écrits?

RÉPONSES ANTICIPÉES

R1. Pour avertir l'escouade qu'un mouvement sera exécuté.

R2. Les commandements exécutoires sont le signal qui indique que le mouvement doit être exécuté.

R3. Pour séparer le commandement préparatoire du commandement exécutoire.

Point d'enseignement 2

Démontrer et expliquer les critères d'un commandement bien donné

Durée : 15 min

Méthode : Démonstration



En discutant chaque point, donner l'exemple d'un commandement donné correctement et d'un commandement donné incorrectement en utilisant la technique indiquée.

VOIX

La voix utilisée pour donner des commandements a un effet marqué sur la façon dont les autres réagissent. Les points suivants doivent être pris en compte :

Volume. Le volume utilisé pour donner un commandement est très important en exercice militaire. Souvent, les commandements doivent être donnés à un groupe, avec un volume suffisant pour se faire comprendre malgré une fanfare ou d'autres cadets qui donnent des commandements à un autre groupe. Le volume doit être ajusté selon le nombre d'individus, la distance que le commandement doit parcourir et si une fanfare est présente ou non.

Projection. La projection de la voix est sa capacité d'atteindre une distance désirée. La voix sera mieux projetée si la personne adopte une posture droite, qu'elle a une bonne respiration, la gorge détendue et la bouche ouverte.

Distinction. La clarté et la netteté de la prononciation d'un commandement ont un effet sur la façon dont les autres réagissent. Si un commandement n'est pas clair et distinct, certains cadets peuvent ne pas comprendre le commandement et faire le mauvais mouvement. Une énonciation claire et une bonne prononciation des commandements est la clé dans la distinction.

Inflexion. L'inflexion est le changement du ton de la voix. Le commandement préparatoire débute habituellement sur un ton presque au niveau de la voix normale et s'élève vers la fin. Le commandement exécutoire ne doit pas présenter de changement d'inflexion, mais doit être donné sur un ton plus élevé que le commandement préparatoire.

Vigueur. La vigueur avec laquelle un commandement est donné caractérise la qualité qui exige une réaction immédiate. Elle exprime la confiance et la fermeté du commandant.

EXACTITUDE

Les commandements doivent être donnés avec précision en tout temps. La bonne utilisation des commandements préparatoires permet d'avertir les cadets de ce qui s'en vient. Un commandement exécutoire

est le signal indiquant que le mouvement doit être exécuté. Lorsque des commandements exécutoires sont donnés à la marche, il est important qu'ils soient donnés sur le bon pied.

CONFIANCE

Tous les commandements doivent être donnés avec confiance. Cela démontre que c'est un ordre qu'on doit obéir rapidement et intelligemment. Un commandement donné avec confiance aidera les membres de l'escouade à promouvoir un sentiment de sécurité envers le commandant.

BONNE POSTURE

Une mauvaise posture restreint la capacité de respirer profondément car le diaphragme est restreint dans son mouvement. Le maintien d'une bonne posture permettra au cadet de respirer profondément, et de faire provenir le commandement de la profondeur du diaphragme plutôt que de la gorge, mettant moins de contrainte sur la gorge et permettant au commandement d'être donné avec plus de volume.

CONTRÔLE DE LA RESPIRATION

Respirer profondément et détendre les muscles du cou et les cordes vocales pour donner à la voix plus de contrôle et un volume plus élevé. La voix proviendra de la profondeur du diaphragme au lieu de la gorge.

CONFIRMATION DU POINT D'ENSEIGNEMENT 2

QUESTIONS

- Q1. Si un commandement n'est pas prononcé clairement et distinctivement, quel effet cela peut-il avoir sur l'escouade qui est commandée?
- Q2. Pourquoi les commandements devraient-ils être donnés avec confiance?
- Q3. De quelle façon une mauvaise posture affecte-t-elle les commandements?

RÉPONSES ANTICIPÉES

- R1. Les cadets peuvent mal comprendre et exécuter le mauvais mouvement.
- R2. Cela démontre que c'est un ordre qu'on doit obéir rapidement et intelligemment.
- R3. Elle restreint la capacité de respirer profondément, restreint le mouvement du diaphragme, par conséquent les commandements proviennent de la gorge.

CONFIRMATION DE FIN DE LEÇON

QUESTIONS

- Q1. Quel ordre donne-t-on pour annuler un commandement erroné avant qu'il n'ait été exécuté?
- Q2. Quels cinq points de la voix faut-il tenir compte pour bien donner un commandement?
- Q3. Quel est l'élément qui donne à la voix plus de contrôle et un volume plus élevé?

RÉPONSES ANTICIPÉES

- R1. Le commandement « Au temps ».
- R2. Volume, projection, distinction, inflexion et vigueur.
- R3. Respirer profondément et détendre les muscles du cou et les cordes vocales.

CONCLUSION

DEVOIR/LECTURE/PRATIQUE

S.O.

MÉTHODE D'ÉVALUATION

S.O.

OBSERVATIONS FINALES

Les commandements, qui sont donnés de façon claire et concise, avec confiance et détermination, ont un effet sur la façon que les cadets réagissent à l'ordre donné. Les commandements peuvent permettre à une division de se déplacer en équipe, de manière organisée et efficace car tous les membres apprennent à travailler ensemble.

COMMENTAIRES/REMARQUES À L'INSTRUCTEUR

On doit donner l'occasion aux cadets de donner des commandements et de recevoir une rétroaction durant les cérémonies des couleurs et du coucher du soleil hebdomadaires et les cérémonies militaires.

Il y a du temps supplémentaire pour cet OCOM, dans l'OCOM C308.02 (Donner des commandements, section 4).

DOCUMENTS DE RÉFÉRENCE

- A0-002 A-PD-201-000/PT-000 Directeur – Histoire et patrimoine 3-2. (2005). *Manuel de l'exercice et du cérémonial des Forces canadiennes*. Ottawa, Ontario, Ministère de la Défense nationale.
- C0-022 (ISBN 0-02-864207-4) Cole, K. (2002). *The Complete Idiot's Guide to Clear Communication*. Indianapolis, Indiana, Alpha Books.
- C0-241 Optimal Breathing. (2007). *Posture and Breathing*. Extrait le 12 février 2008 du site <http://breathing.com/articles/posture.htm>.
- C0-269 AFMAN 36-2203 Department of the Air Force. (1996). *Drill and Ceremonies*. Lackland Air Force Base, Texas. Secretary of the Air Force.



INSTRUCTION COMMUNE

PHASE TROIS

GUIDE PÉDAGOGIQUE



SECTION 3

OCOM C308.01 – EXÉCUTER L'EXERCICE MILITAIRE AVEC DRAPEAUX

Durée totale :

180 min

PRÉPARATION

INSTRUCTIONS PRÉALABLES À LA LEÇON

Les ressources nécessaires à l'enseignement de cette leçon sont énumérées dans la description de leçon qui se trouve dans l'A-CR-CCP-603/PG-002, chapitre 4. Les utilisations particulières de ces ressources sont indiquées tout au long du guide pédagogique, notamment au PE pour lequel elles sont requises.

Réviser le contenu de la leçon pour se familiariser avec la matière avant d'enseigner la leçon.

Pour des renseignements et des directives supplémentaires concernant les drapeaux et les bannières des cadets, consulter l'OAIC 12-05, *Drapeaux et bannières des cadets*, paragraphes 1. à 9.

DEVOIR PRÉALABLE À LA LEÇON

S.O.

APPROCHE

L'exposé interactif a été choisi pour le PE 1 afin de présenter la matière générale de base sur les drapeaux et les gardes du drapeau.

La méthode d'instruction par démonstration et exécution a été choisie pour les PE 2 à 6, parce qu'elle permet à l'instructeur de démontrer et d'expliquer les compétences que les cadets doivent acquérir, tout en leur donnant l'occasion de pratiquer l'exercice militaire avec drapeaux et sous supervision.

INTRODUCTION

RÉVISION

S.O.

OBJECTIFS

À la fin de cette leçon, le cadet doit avoir exécuté l'exercice militaire avec drapeaux en tant que membre d'une garde du drapeau.

IMPORTANCE

Il est important que les cadets exécutent l'exercice militaire avec drapeaux pour qu'ils puissent prendre part aux cérémonies et aux rassemblements en tant que membres de la garde du drapeau au corps de cadets, au centre d'instruction d'été des cadets (CIEC) et aux autres événements communautaires au besoin. Les drapeaux

consacrés et les drapeaux ont plusieurs significations, et ils sont des symboles pour des éléments comme les accomplissements, la nationalité et l'identité. C'est un honneur que d'être membre de la garde du drapeau.

Point d'enseignement 1

Expliquer les parties des drapeaux, de la hampe, du brayer de porte-drapeau consacré et la composition d'une garde du drapeau

Durée : 10 min

Méthode : Exposé interactif

DRAPEAUX

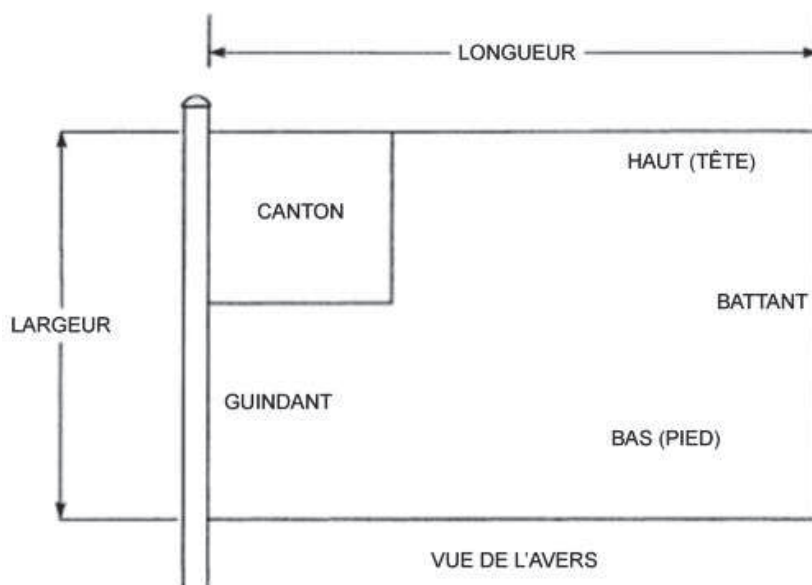

A-AD-200-000/AG-000, *Les décorations, drapeaux et la structure du patrimoine des Forces canadiennes* (page 4-1-8)

Figure 8-3-1 Parties d'un drapeau

Drapeaux. Comme terme générique (y compris les drapeaux consacrés), les drapeaux sont des morceaux d'étamine ou d'une autre étoffe attachée à une hampe, un mât ou une drisse, et servant de signe d'identification ou à la signalisation.

Canton. La moitié supérieure du guindant. On l'appelle également premier quartier, et parfois guindant supérieur. Le canton est la place d'honneur sur un drapeau.

Guindant. La moitié du drapeau qui se trouve la plus près de la drisse.

Drisse. La corde qui sert à hisser ou rentrer un drapeau.

Battant. La moitié du drapeau qui se trouve la plus loin de la drisse.

Hampe. Un manche auquel est arboré un drapeau aux fins de déploiement.



Les couleurs sont des drapeaux consacrés de cérémonie portés par les formations et les unités des FC pour caractériser leur identité. Ils appartiennent à une classe distincte et ils ne font pas partie d'un défilé avec les autres drapeaux. Les drapeaux des cadets ne sont pas consacrés (c.-à-d. consacrés par la cérémonie de l'aumônier général comme des symboles de l'honneur et du sens du devoir militaire, par conséquent on ne doit pas y référer en tant que drapeaux consacrés.

Les commandants des corps de cadets et des centres d'instruction d'été doivent s'assurer que les drapeaux et les bannières ne sont pas perçus comme des drapeaux consacrés, ne sont pas décorés avec des honneurs ou consacrés, et ne sont pas distribués aux frais de l'État.

Les drapeaux sont utilisés pour identifier des personnes et des groupes. De nombreux drapeaux, qui à l'origine, étaient la marque distinctive de certaines personnes, ont peu à peu représenté l'État ou des organismes relevant de celui-ci.

Drapeaux et bannières autorisés

Voici une liste des drapeaux et des bannières que les unités de cadets peuvent porter lors d'un rassemblement :

1. le pavillon des Cadets de la Marine royale canadienne,
2. le drapeau des Cadets royaux de l'Armée canadienne,
3. le pavillon des Cadets de l'Aviation royale du Canada,
4. la bannière d'escadron des Cadets de l'Aviation royale du Canada.

Voici une liste des drapeaux et des bannières qu'on devrait porter seulement lors des cérémonies militaires pour indiquer une formation de cadets :

1. la bannière des Cadets royaux de l'Armée canadienne,
2. la bannière des trompettes des Cadets royaux de l'Armée canadienne,
3. la bannière des cornemuses des Cadets royaux de l'Armée canadienne,
4. la bannière des Cadets de l'Aviation royale du Canada,
5. la bannière des cornemuses des Cadets de l'Aviation royale du Canada.

LA HAMPE

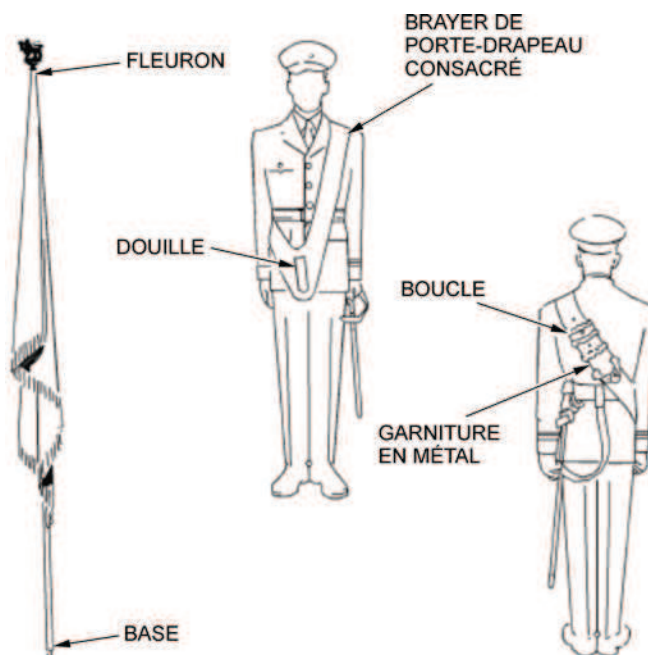

A-PD-201-000/PT-000 (page 8-2-3)

Figure 8-3-2 Parties de la hampe et du brayer de porte-drapeau consacré

Hampe. Un manche auquel est arboré un drapeau consacré ou un autre drapeau pour le porter ou le déployer.



Fleuron. La pièce décorative à l'extrémité supérieure de la hampe ou du mât.

BRAYER DE PORTE-DRAPEAU CONSACRÉ

Le brayer de porte-drapeau consacré est porté sur l'épaule gauche par les membres de la garde du drapeau qui portent les drapeaux. La douille est la gaine où est placée la base hampe pendant que le drapeau est à la position au port.

COMPOSITION D'UNE GARDE DU DRAPEAU

LÉGENDE

	Drapeau ayant la préséance
	Drapeau n'ayant pas la préséance
	Escorte

Directeur des cadets 3, 2008, Ottawa, Ontario, Ministère de la Défense nationale

Figure 8-3-3 Légende d'une garde du drapeau



Directeur des cadets 3, 2008, Ottawa,
Ontario, Ministère de la Défense nationale



Directeur des cadets 3, 2008, Ottawa,
Ontario, Ministère de la Défense nationale

Figure 8-3-4 Garde du drapeau pour un drapeau Figure 8-3-5 Garde du drapeau pour deux drapeaux

La composition d'une garde du drapeau pour un seul drapeau (comme illustré à la figure 8-3-3) consiste du commandant de la garde du drapeau (le cadet qui porte le drapeau) et de deux escortes (les cadets de chaque côté du drapeau).

La composition d'une garde du drapeau pour deux drapeaux (comme illustré à la figure 8-3-4) consiste en une escorte supérieure (le cadet situé entre les drapeaux), le commandant de la garde du drapeau et un porte-drapeau (les cadets qui portent les drapeaux) et deux sous-officiers supérieurs (les cadets situés directement derrière les drapeaux).

Le commandant de la garde du drapeau et/ou le porte-drapeau sont nommés pour porter, manipuler et protéger les drapeaux.

L'escorte supérieure et/ou l'escorte sont désignés pour garder les drapeaux. Elles demeurent avec les drapeaux et peuvent ou ne pas porter des fusils d'exercice militaire.



Si une garde du drapeau porte le drapeau national, ainsi que l'enseigne des FC ou un drapeau de commandement, le drapeau national occupe la position d'honneur à droite (à gauche du point de vue des spectateurs) et un cadet sénior le porte habituellement.

Habituellement, le drapeau national n'est pas escorté. On peut lui donner une escorte avec un fusil d'exercice militaire, si les cadets portent fusils d'exercice militaire pendant le rassemblement.

CONFIRMATION DU POINT D'ENSEIGNEMENT 1

QUESTIONS

- Q1. Qu'est-ce qu'une hampe?
- Q2. Sur quelle épaule, le brayer de porte-drapeau consacré est-il porté?
- Q3. Combien y a-t-il de membres dans une garde du drapeau avec un seul drapeau?

RÉPONSES ANTICIPÉES

- R1. Un manche auquel est arboré un drapeau consacré ou un autre drapeau.
- R2. On porte le brayer de porte-drapeau consacré sur l'épaule gauche.
- R3. La garde de drapeau pour un seul drapeau est composée de trois membres : le commandant de la garde du drapeau et deux escortes.

Point d'enseignement 2

Démontrer, expliquer et demander aux cadets de pratiquer les mouvements de la position « au pied », de la position « au pied » à la position « en place repos », de la position « en place repos » à la position « repos », de la position « repos » à la position « en place repos » et de la position « en place repos » à la position « au pied » avec drapeaux

Durée : 15 min

Méthode : Démonstration et exécution



Développer et utiliser un vocabulaire fait de termes brefs et concis, pour bien faire comprendre aux cadets l'importance d'exécuter les mouvements de façon énergique. Par exemple, les mots « frapper », « forcer » et « saisir » donnent une idée du niveau d'énergie et de précision requis. Obscénité et raillerie personnelles ne doivent jamais être utilisées.

Les mouvements appropriés d'exercice militaire doivent être combinés à un comportement professionnel tout au long de la période d'instruction.

Observer les mouvements et corriger immédiatement les défauts lorsqu'ils se produisent.



Chaque PE doit être donné de la façon suivante :

1. Demander aux cadets de se rassembler, dans une formation d'escouade efficace (par exemple, en « U », en demi-cercle ou en un seul rang).
2. Démontrer et expliquer chaque étape en fonction du temps alloué.
3. Accorder aux cadets le temps de pratiquer chaque mouvement à leur guise.
4. Une fois que tous les mouvements ont été démontrés et pratiqués, donner des commandements et les faire exécuter par les cadets en escouade.



Les majuscules désignent les commandements pour chaque mouvement.

Il faut maintenir la cadence pendant l'exécution de ces mouvements.

LA POSITION AU PIED (GARDE-À-VOUS)



La position « au pied » est identique au « garde-à-vous ».



A-PD-201-000/PT-000 (page 8-3-2)

Figure 8-3-6 La position au pied (garde-à-vous)

Pour adopter la position « au pied » (garde-à-vous), les cadets doivent :

1. Se tenir debout, les talons rapprochés et en ligne, la pointe des pieds tournée vers l'extérieur pour former un angle de 30 degrés.
2. Maintenir le corps bien équilibré et le poids réparti également sur les deux pieds.
3. Garder les épaules au niveau et perpendiculaires à l'avant.
4. Tenir la tête droite, le cou touchant l'arrière du col, les yeux immobiles et le regard dirigé droit vers l'avant.
5. Tenir la hampe du drapeau à la verticale avec la main droite, sur le côté droit.
6. Garder la base de la hampe au sol, devant le pied droit, en ligne avec le petit orteil.
7. Tenir la hampe et le drapeau avec la main droite refermée, le dos de la main dirigé vers l'extérieur à la hauteur de la hampe où le coin inférieur du drapeau se trouve.
8. S'assurer que le drapeau pend naturellement le long de la hampe et qu'il n'est pas tendu.
9. Garder le coude droit près du corps.
10. Maintenir le bras gauche à la position du « garde-à-vous ».

DE LA POSITION « AU PIED » À LA POSITION « EN PLACE REPOS »



A-PD-201-000/PT-000 (page 8-3-2)

Figure 8-3-7 Position « en place repos »

Au commandement, « EN PLACE RE — POS », les cadets doivent :

1. fléchir le genou gauche et poser vivement le pied gauche au sol, à 25 cm (environ 10 pouces) vers la gauche;
2. maintenir le bras gauche à la position du « garde-à-vous »;
3. maintenir la hampe et le drapeau à la position « au pied ».



La cadence de ce mouvement est « un ».

DE LA POSITION EN PLACE REPOS À LA POSITION REPOS

Au commandement, « RE—POS », le cadet doit :

1. maintenir les pieds à la position « en place repos »;
2. garder le bras gauche le long du corps;
3. détendre le corps.



La cadence de ce mouvement est « un ».

DE LA POSITION REPOS À LA POSITION EN PLACE REPOS

Au commandement, « ESCOUADE », les cadets doivent adopter la position « en place repos ».



La cadence de ce mouvement est « un ».

DE LA POSITION « EN PLACE REPOS » À LA POSITION « AU PIED »

Au commandement, « GARDE-À—VOUS », les cadets doivent :

1. fléchir le genou gauche et ramener le pied gauche à la position du « garde-à-vous » en gardant le bras gauche près du corps;
2. maintenir la hampe et le drapeau à la position « au pied ».



La cadence de ce mouvement est « un ».

CONFIRMATION DU POINT D'ENSEIGNEMENT 2

La pratique des mouvements des positions « au pied », « en place repos » et « repos » avec drapeaux par les cadets servira de confirmation de l'apprentissage de ce PE.

Point d'enseignement 3

Démontrer, expliquer et demander aux cadets de pratiquer les mouvements de la position « au pied » à la position « au port », de la position « au port » à la position « au pied » de la position « au port » à la position « laisser flotter le drapeau » et de la position « laisser flotter le drapeau » à la position « saisir le drapeau »

Durée : 25 min

Méthode : Démonstration et exécution

DE LA POSITION AU PIED À LA POSITION AU PORT

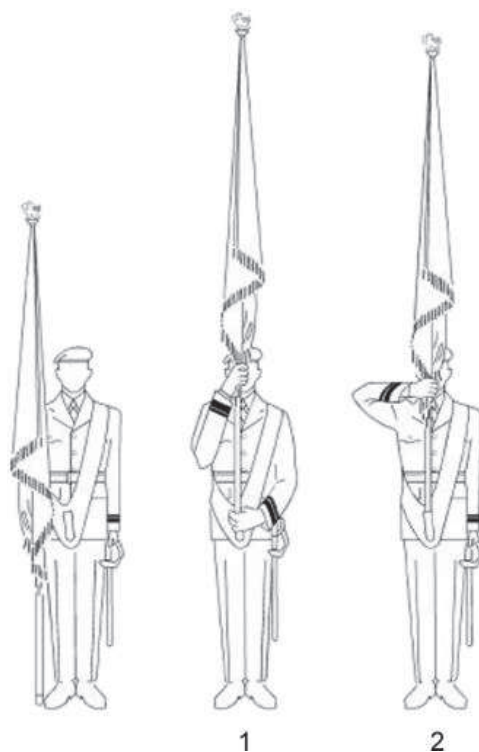

A-PD-201-000/PT-000 (page 8-3-4)

Figure 8-3-8 De la position « au pied » à la position « au port »

Au commandement, « AU PORT—LES DRAPEAUX », les cadets doivent :

1. au premier mouvement :
 - a. porter le drapeau de la main droite, en le tenant à la verticale, et l'amener devant soi au centre du corps, en gardant l'avant-bras droit le long de la hampe et la base de la hampe juste au-dessus de la douille du brayer;
 - b. en même temps, utiliser la main gauche pour diriger la base de la hampe dans la douille;
2. au deuxième mouvement :
 - a. ramener la main gauche sur le côté, à la position du garde-à-vous;

- b. en même temps, lever l'avant-bras droit pour qu'il soit parallèle au sol, de sorte qu'à la fin du mouvement la main droite se trouve vis-à-vis de la bouche, le dos de la main droite est dirigé vers l'extérieur, le poignet est droit et l'avant-bras est parallèle au sol.



La cadence de ce mouvement est « un-deux-trois, un ».

DE LA POSITION « AU PORT » À LA POSITION AU PIED

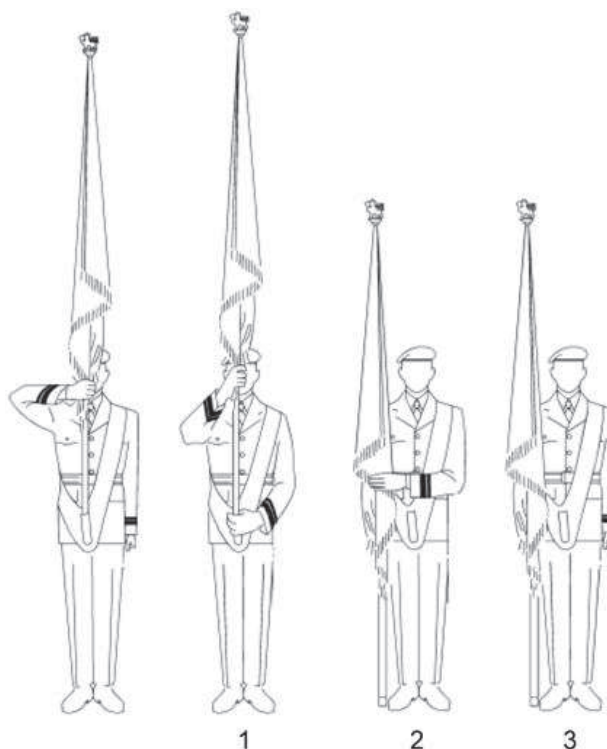

A-PD-201-000/PT-000 (page 8-3-6)

Figure 8-3-9 De la position « au port » à la position « au pied »

Au commandement, « AU PIED—DRAPEAUX », le cadet doit :

1. au premier mouvement :
 - a. amener l'avant-bras droit de la position horizontale à la position verticale le long de la hampe et, avec la main droite, soulever la hampe pour la sortir de la douille du brayer;
 - b. en même temps saisir la douille, de la main gauche, pour immobiliser la hampe et le brayer;
2. au deuxième mouvement :
 - a. porter le drapeau avec la main droite à la position « au pied »;
 - b. en même temps, passer la main gauche devant le corps pour stabiliser la hampe, l'avant-bras parallèle au sol, le dos de la main tourné vers l'extérieur, les doigts de la main gauche tendus et pointant ensemble vers la droite;
3. au troisième mouvement, ramener la main gauche près du corps, à la position du « garde-à-vous ».



La cadence de ce mouvement est « un-deux-trois, un-deux-trois, un ».

DE LA POSITION AU PORT À LA POSITION LAISSER FLOTTER LE DRAPEAU



La position « laisser flotter le drapeau » est utilisée soit pour saluer des dignitaires ou pour permettre l'identification du drapeau.



A-PD-201-000/PT-000 (page 8-3-17)

Figure 8-3-10 De la position « au port » à la position « laisser flotter le drapeau »

Au commandement « LAISSEZ FLOTTER LE(S)—DRAPEAU(X) », les cadets doivent :

1. garder prise sur la hampe;
2. en même temps laisser flotter le drapeau avec un mouvement vers le bas de la main droite.

On utilise ce mouvement d'exercice militaire aux commandements :

- « SALUT GÉNÉRAL, SALU—EZ » :
- « TÊTE À—DROITE » pendant un défilé (il faut laisser flotter le drapeau au pas suivant du pied gauche).



La cadence de ce mouvement est « un ».

DE LA POSITION LAISSER FLOTTER LE DRAPEAU À LA POSITION SAISIR LE DRAPEAU

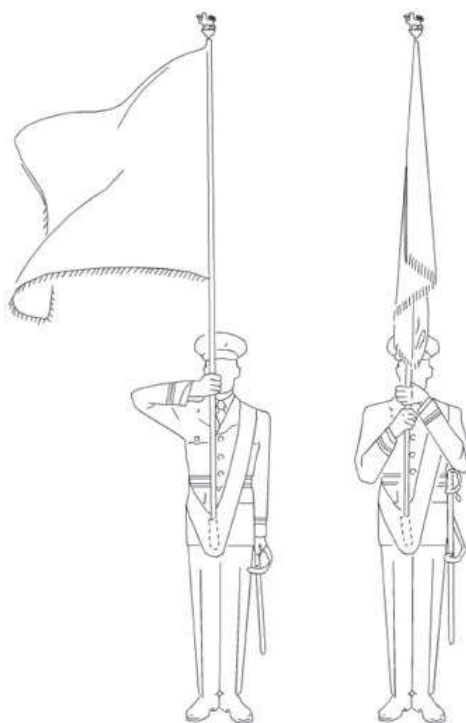

A-PD-201-000/PT-000 (page 8-3-18)

Figure 8-3-11 De la position « laisser flotter le drapeau » à la position « saisir le drapeau »

Au commandement, « SAISISSEZ LE(S)—DRAPEAU(X) », les cadets doivent :

1. au premier mouvement :
 - a. saisir le drapeau de la main gauche et le serrer contre la hampe;
 - b. en même temps, saisir le coin du drapeau avec la main droite, le dos de la main dirigé vers l'extérieur, au point de la hampe où le coin inférieur du drapeau touche la hampe;
2. au deuxième mouvement, ramener la main gauche près du corps, à la position garde-à-vous et lever l'avant-bras droit à l'horizontale.

On utilise ce mouvement d'exercice militaire aux commandements :

- « GARDE-À—VOUS » après le salut général;
- « FIXE » pendant le défilé.



La cadence de ce mouvement est « un-deux-trois, un ».



Selon l'orientation du vent, on peut saisir le drapeau avec la main droite après avoir immobilisé la hampe avec la main gauche. Si, en raison de la force du vent, on ne peut pas saisir le drapeau, il faut le ramener à la position « au pied », saisir le drapeau, puis le ramener à la position « au port ».

CONFIRMATION DU POINT D'ENSEIGNEMENT 3

La pratique des mouvements de la position « au pied » à la position « au port », de la position « au port » à la position « au pied », de la position « laisser flotter le drapeau » et de la position « saisir le drapeau » par les cadets servira de confirmation de l'apprentissage de ce PE.

Point d'enseignement 4

Démontrer, expliquer et demander aux cadets de pratiquer les mouvements de la marche et de la halte au pas cadencé, et de la contremarche en spirale avec des drapeaux

Durée : 35 min

Méthode : Démonstration et exécution

MARCHE ET HALTE AU PAS CADENCÉ AVEC DES DRAPEAUX

Au commandement, « PAS CADENCÉ—MARCHE », les cadets doivent :

1. avancer le pied gauche en faisant un demi-pas de (35 cm [14 pouces]) et en soulevant la pointe du pied;
2. poser d'abord le talon au sol en gardant la pointe du pied orientée directement vers l'avant;
3. en même temps, balancer le bras gauche vers l'arrière, à la hauteur de la taille;
4. maintenir le bras droit à la position « au port »;
5. continuer à marcher en faisant des pas de longueur réglementaire (75 cm [30 pouces]).



La cadence de ce mouvement est « gauche-droite-gauche ».

Au commandement « ESCOUADE—HALTE », les cadets doivent :

1. placer le pied droit à plat au sol, de façon naturelle, en utilisant le talon pour s'arrêter;
2. en même temps, balancer le bras gauche vers l'avant, à la hauteur de la poche de poitrine;
3. faire un demi-pas (35 cm [14 pouces]) avec le pied gauche et le placer à plat au sol, en balançant le bras gauche vers l'arrière;
4. fléchir le genou droit et le redresser à double temps;
5. en même temps, ramener le bras gauche le long du corps le plus rapidement possible, et adopter la position du « garde-à-vous ».



Le commandement « ESCOUADE—HALTE » se donne lorsque le pied gauche est au sol.



La cadence de ce mouvement est « un-un-deux ».



Pratiquer les mouvements lorsque :

- l'**instructeur** compte la cadence;
- l'**escouade** compte la cadence;
- l'escouade **évalue** la cadence.

Insister sur les mouvements avec lesquels les cadets ont éprouvé de la difficulté pendant la leçon.

CONTREMARCHE EN SPIRALE AVEC DES DRAPEAUX

Une forme adaptée de la contremarche en spirale est utilisée pour changer la direction vers laquelle la garde du drapeau fait face sans utiliser autant d'espace que la garde du drapeau prendrait en faisant deux conversions.

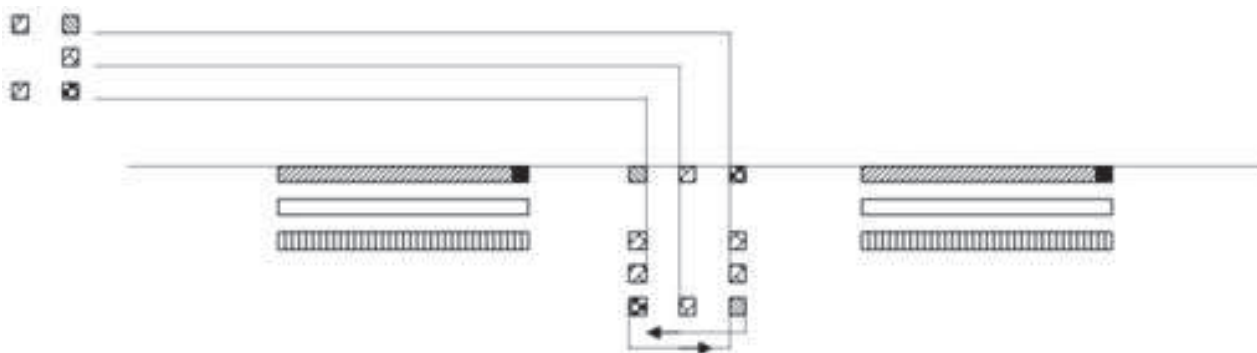

Directeur des cadets 3, 2008, Ottawa, Ontario, Ministère de la Défense nationale

Figure 8-3-12 Contremarche en spirale

Au commandement, « GARDE DU DRAPEAU, CONTREMARCHE EN SPIRALE—MARCHE » :

1. tous les cadets doivent garder la même cadence;
2. les cadets de la file du flanc droit doivent exécuter deux mouvements successifs de conversion vers la gauche;
3. les cadets de la file du centre et de la file du flanc gauche doivent exécuter deux mouvements successifs de conversion vers la droite;
4. les escortes dans le rang arrière doivent suivre les porte-drapeaux droit devant eux en position tout en gardant l'alignement.



On recommande de terminer la présente leçon ici et d'enseigner les PE 5 et 6 durant la deuxième séance.

CONFIRMATION DU POINT D'ENSEIGNEMENT 4

La participation des cadets à pratiquer les mouvements de la marche et de la halte, et de la contremarche en spirale avec les drapeaux servira de confirmation de l'apprentissage de ce PE.

CHANGER DE DIRECTION PAR CONVERSION À LA MARCHÉ



Le commandement « CHANGEZ DE DIRECTION VERS LA DROITE (GAUCHE), DROITE (GAUCHE), FORM—EZ » est donné au moment où le pied droit (gauche) est au sol.

Pour changer de direction par conversion à la marche, il faut effectuer les mouvements suivants :

Au commandement, « CHANGEZ DE DIRECTION VERS LA DROITE (GAUCHE), À DROITE (GAUCHE), FORM—EZ » :

1. le cadet en tête du flanc de direction tourne vers la droite (gauche), effectue six pas vers l'avant et marque le pas;
2. en même temps, le reste du rang avant oblique vers la droite (gauche) et se met en marche vers la nouvelle position en ligne avec le drapeau de droite (gauche);
3. le reste de l'escouade fait une conversion au besoin pour regagner sa position initiale à la gauche (droite) du flanc de direction;
4. chacune des files successives marque le pas successivement de droite à gauche (gauche à droite), faisant face à la nouvelle direction.

Au commandement, « VERS L'A—VANT » ou « GARDE DU DRAPEAU—HALTE », l'escouade exécute le commandement donné.



Les commandements « VERS L'A—VANT » et « GARDE DU DRAPEAU—HALTE » se donnent lorsque le pied gauche est au sol.



Pratiquer les mouvements lorsque :

- l'**instructeur** compte la cadence;
- l'**escouade** compte la cadence;
- l'escouade **évalue** la cadence.

Insister sur les mouvements avec lesquels les cadets ont éprouvé de la difficulté pendant la leçon.

CONFIRMATION DU POINT D'ENSEIGNEMENT 5

La pratique des mouvements pour changer de direction par conversion à la halte et à la marche par les cadets servira de confirmation de l'apprentissage de ce PE.

Point d'enseignement 6**Démontrer, expliquer et demander aux cadets de pratiquer la façon de faire avancer et de retirer les drapeaux**

Durée : 45 min

Méthode : Démonstration et exécution

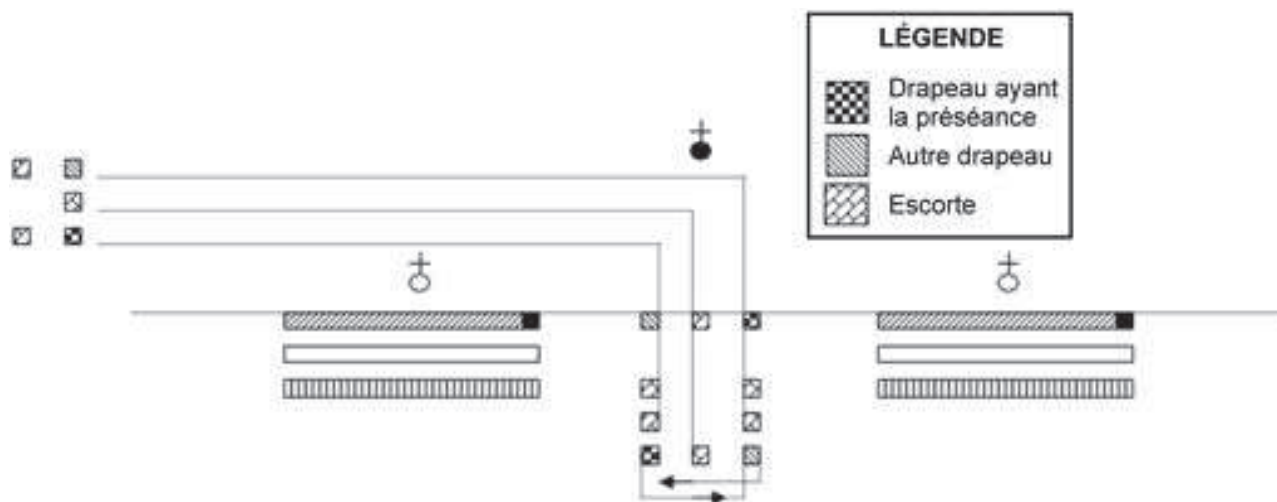

La garde du drapeau doit s'avancer sur le terrain de parade et le quitter par le même flanc, gauche ou droit.

FAÇON DE FAIRE AVANCER LE(S) DRAPEAU(X)

Directeur des cadets 3, 2008, Ottawa, Ontario, Ministère de la Défense nationale

Figure 8-3-14 Faire avancer le(s) drapeau(x) du flanc gauche

Au commandement, « FAITES AVANCER LE(S) DRAPEAU(X) », les membres de la garde du drapeau doivent exécuter les mouvements suivants :

1. le commandant de la garde du drapeau doit donner le commandement préparatoire « GARDE DU DRAPEAU »;
2. le commandant du rassemblement doit donner le commandement « AU(X) DRAPEAU(X), SALU—EZ »;
3. le commandant de la garde du drapeau doit donner le commandement « PAR LA DROITE (CENTRE), PAS CADENCÉ—MARCHE ».

La garde du drapeau prend position, en effectuant une série de conversions (tel que montré à la figure 8-3-14).

Au commandement, « GARDE DU DRAPEAU, CONTREMARCHE EN SPIRALE—MARCHE » :

1. tous les cadets doivent garder la même cadence;
2. les cadets de la file du flanc droit doivent exécuter deux mouvements successifs de conversion vers la gauche;
3. les cadets de la file du centre et de la file du flanc gauche doivent exécuter deux mouvements successifs de conversion vers la droite;

4. les escortes dans le rang arrière doivent suivre les porte-drapeaux droit devant eux en position tout en gardant l'alignement.

La série de conversions doit être exécutée de la façon suivante :

1. Au commandement « GARDE DU DRAPEAU, PAS CADENCÉ—MARCHE », la garde du drapeau doit se rendre en groupe à un endroit sur le terrain de parade centré sur le commandant du rassemblement.
2. Au commandement « GARDE DU DRAPEAU, CHANGEZ DE DIRECTION, VERS LA DROITE (GAUCHE), À DROITE (GAUCHE), FORM—EZ » la garde du drapeau doit exécuter une conversion vers la droite (gauche) en marchant. Après la conversion, les cadets doivent marquer le pas.
3. La garde du drapeau doit se remettre à marcher au commandement « VERS L'A—VANT ».
4. La garde du drapeau doit exécuter une contremarche en spirale.
5. Après la contremarche en spirale, la garde du drapeau doit se rendre à un endroit prédéterminé sur le terrain de parade.
6. Une fois qu'elle a pris place dans les rangs, le commandant de la garde du drapeau donne le commandement « GARDE DU DRAPEAU, AU(X) DRAPEAU(X), SALU—EZ ».



Si la garde du drapeau est armée, le commandant de la garde du drapeau donne le commandement « GARDE DU DRAPEAU, AU(X) DRAPEAU(X), PRÉSENTEZ—ARMES ».

Après que l'escorte du drapeau présente les armes, le commandant du rassemblement donne le commandement « À L'ÉPAULE—ARMES », et le rassemblement, qui comprend maintenant la garde du drapeau, adopte la position « à l'épaule armes ».

Tant qu'elle n'a pas reçu l'ordre de rompre, à la fin du rassemblement, la garde du drapeau doit exécuter les commandements du commandant du rassemblement au lieu des commandements du commandant de la garde du drapeau, sauf lors des circonstances suivantes :

- Durant une revue, le drapeau doit rester à la position « au port » lorsque le commandant du rassemblement donne à l'escadron le commandement « EN PLACE RE—POS ».
- Lorsque la garde du drapeau doit se rendre seule à un flanc, elle doit le faire sous les ordres de son commandant, en effectuant une série de conversions à la halte ou en marchant.

RETRAIT DU OU DES DRAPEAUX

Au commandement, « RETIREZ LE(S)—DRAPEAU(X) », les membres de la garde du drapeau doivent exécuter les mouvements suivants :

1. le commandant de la garde du drapeau doit donner le commandement préparatoire « GARDE DU DRAPEAU »;
2. le commandant du rassemblement doit donner le commandement « AU(X) DRAPEAU(X), SALU—EZ »;
3. le commandant de la garde du drapeau doit donner le commandement « PAR LA DROITE (CENTRE), PAS CADENCÉ—MARCHE ».

La série de conversions doit être exécutée de la façon suivante :

1. Au commandement « GARDE DU DRAPEAU, PAS CADENCÉ—MARCHE », la garde du drapeau doit se rendre en groupe à un endroit sur le terrain de parade centré sur le commandant du rassemblement.

2. Au commandement « GARDE DU DRAPEAU, CHANGEZ DE DIRECTION, VERS LA GAUCHE (DROITE), À GAUCHE (DROITE), FORM—EZ » la garde du drapeau doit exécuter une conversion vers la gauche (droite) en marchant. Après la conversion, les cadets doivent marquer le pas.
3. La garde du drapeau doit se remettre à marcher au commandement « VERS L'A—VANT ».
4. La garde du drapeau doit se rendre au flanc gauche (droit) et quitter le terrain de parade.

CONFIRMATION DU POINT D'ENSEIGNEMENT 6

La participation des cadets à pratiquer la façon de s'avancer sur le terrain de parade et de le quitter en tant que membre de la garde du drapeau servira de confirmation de l'apprentissage de ce PE.

CONFIRMATION DE FIN DE LEÇON

Demander aux cadets d'exécuter les mouvements d'exercice militaire à la marche pendant qu'ils évaluent la cadence.

Continuer de donner des commandements en fonction du temps alloué, en insistant sur les mouvements avec lesquels les cadets ont éprouvé de la difficulté.

CONCLUSION

DEVOIR/LECTURE/PRATIQUE

S.O.

MÉTHODE D'ÉVALUATION

Cet OCOM est évalué conformément aux instructions de l'A-CR-CCP-603/PG-002, chapitre 3, annexe B, appendice 2 (COREN de l'OREN 308).

OBSERVATIONS FINALES

L'exercice militaire avec des drapeaux est le fondement de tous les autres mouvements d'exercice militaire avec des drapeaux. L'exercice militaire permet de développer de nombreuses qualités grâce à l'autodiscipline et la pratique. L'exercice militaire bien répété, surveillé attentivement et exécuté avec précision est un exercice d'obéissance et de vigilance qui favorise le travail d'équipe.

COMMENTAIRES/REMARQUES À L'INSTRUCTEUR

Il est recommandé que cette leçon soit donnée en deux séances distinctes. Donner les PE 1 à 4 dans la première séance et les PE 5 et 6 dans la deuxième séance.

DOCUMENTS DE RÉFÉRENCE

- A0-002 A-PD-201-000/PT-000 Directeur – Histoire et patrimoine 3-2. (2005). *Manuel de l'exercice et du cérémonial des Forces canadiennes*. Ottawa, Ontario, Ministère de la Défense nationale.
- A0-031 A-PD-202-001/FP-000 Directeur – Cérémonial 2. (1993). *Les Musiques et marches militaires des Forces canadiennes, Instructions sur les musiques*. Ottawa, Ontario, Ministère de la Défense nationale.

- A0-099 A-AD-200-000/AG-000 Directeur – Histoire et patrimoine. (1999). *Les décorations, drapeaux et la structure du patrimoine des Forces canadiennes*. Ottawa, Ontario, Ministère de la Défense nationale.
- A0-102 Directeur – Cadets 5. (1999). OAIC 12-05, *Drapeaux et bannières des cadets*. Ottawa, Ontario, Ministère de la Défense nationale.

CETTE PAGE EST INTENTIONNELLEMENT LAISSÉE EN BLANC



INSTRUCTION COMMUNE

PHASE TROIS

GUIDE PÉDAGOGIQUE



SECTION 4

OCOM C308.02 – DONNER DES COMMANDEMENTS

Durée totale :

60 min

PRÉPARATION

INSTRUCTIONS PRÉALABLES À LA LEÇON

Les ressources nécessaires à l'enseignement de cette leçon sont énumérées dans la description de leçon qui se trouve dans l'A-CR-CCP-603/PG-002, chapitre 4. Les utilisations particulières de ces ressources sont indiquées tout au long du guide pédagogique, notamment au PE pour lequel elles sont requises.

Réviser le contenu de la leçon pour se familiariser avec la matière avant d'enseigner la leçon.

Faire une photocopie, découper, plier et laminer les fiches aide-mémoire comprenant les mots de commandement qui se trouvent à l'annexe B et les distribuer à chaque cadet.

DEVOIR PRÉALABLE À LA LEÇON

S.O.

APPROCHE

Une activité pratique a été choisie pour cette leçon, parce que c'est une façon interactive qui permet aux cadets de faire l'expérience de donner des commandements dans un environnement sécuritaire et contrôlé.

INTRODUCTION

RÉVISION

La révision associée à cette leçon est tirée de l'OCOM M308.02 (Donner des commandements, section 2), y compris :

QUESTIONS

- Q1. À quoi servent les commandements préparatoires?
- Q2. Quel est le but du commandement exécutoire?
- Q3. Si un commandement n'est pas prononcé clairement et distinctivement, quel effet cela peut-il avoir sur l'escouade qui est commandée?
- Q4. De quelle façon une mauvaise posture affecte-t-elle les commandements?

RÉPONSES ANTICIPÉES

- R1. Pour avertir l'escouade qu'un mouvement sera exécuté.
- R2. Les commandements exécutoires sont le signal qui indique que le mouvement doit être exécuté.
- R3. Les cadets peuvent mal comprendre et exécuter le mauvais mouvement.
- R4. Elle restreint la capacité de respirer profondément, restreint le mouvement du diaphragme, par conséquent les commandements proviennent de la gorge.

OBJECTIFS

À la fin de cette leçon, le cadet doit avoir donné des commandements.

IMPORTANCE

Il est important que les cadets connaissent comment donner des commandements, car les commandements qui sont donnés de façon claire et concise, avec confiance et détermination, ont un effet sur la façon dont les cadets réagissent aux ordres. Les commandements sont nécessaires pour faire déplacer une division de façon efficace et organisée.

Point d'enseignement 1

Démontrer et demander aux cadets de pratiquer la façon de donner des commandements

Durée : 50 min

Méthode : Activité pratique

ACTIVITÉ

OBJECTIF

L'objectif de cette activité est de permettre aux cadets de pratiquer la façon de donner des commandements.

RESSOURCES

Les fiches aide-mémoire qui se trouvent à l'annexe B.

DÉROULEMENT DE L'ACTIVITÉ

S.O.

INSTRUCTIONS SUR L'ACTIVITÉ

1. Démontrer la façon de donner des commandements.
2. Remettre les fiches aide-mémoire à chaque cadet.
3. Diviser les cadets en groupes d'au plus quatre cadets.
4. Demander à chaque cadet de pratiquer la façon de donner des commandements dans son groupe, en mettant l'accent sur la voix, la précision, la confiance, la bonne posture et le contrôle de la respiration. Demander aux cadets de pratiquer la façon de donner des commandements à la halte et à la marche pendant que les autres membres du groupe agissent comme escouade. Chaque cadet disposera d'environ 10 minutes en avant de son groupe.
5. Circuler parmi les groupes et aider les cadets au besoin, en offrant des suggestions et des conseils pour qu'ils s'améliorent.

MESURES DE SÉCURITÉ

S.O.

CONFIRMATION DU POINT D'ENSEIGNEMENT 1

La participation des cadets à l'activité servira de confirmation de l'apprentissage de ce PE.

CONFIRMATION DE FIN DE LEÇON

La participation des cadets à l'activité de donner des commandements servira de confirmation de l'apprentissage de cette leçon.

CONCLUSION

DEVOIR/LECTURE/PRATIQUE

S.O.

MÉTHODE D'ÉVALUATION

S.O.

OBSERVATIONS FINALES

Les commandements, qui sont donnés de façon claire et concise, avec confiance et détermination, ont un effet sur la façon que les cadets réagissent à l'ordre donné. Les commandements peuvent permettre à une division de se déplacer en équipe, de manière organisée et efficace car tous les membres apprennent à travailler ensemble.

COMMENTAIRES/REMARQUES À L'INSTRUCTEUR

On doit donner l'occasion aux cadets de donner des commandements et de recevoir une rétroaction durant les cérémonies des couleurs et du coucher du soleil hebdomadaires et les cérémonies militaires.

Cet OCOM doit être utilisé comme période supplémentaire pour l'OCOM M308.02 (Donner des commandements, section 2).

DOCUMENTS DE RÉFÉRENCE

- A0-002 A-PD-201-000/PT-000 Directeur – Histoire et patrimoine 3-2. (2005). *Manuel de l'exercice et du cérémonial des Forces canadiennes*. Ottawa, Ontario, Ministère de la Défense nationale.
- C0-022 (ISBN 0-02-864207-4) Cole, K. (2002). *The Complete Idiot's Guide to Clear Communication*. Indianapolis, Indiana, Alpha Books.
- C0-241 Optimal Breathing. (2007). *Posture and Breathing*. Extrait le 12 février 2008 du site <http://breathing.com/articles/posture.htm>.
- C0-269 AFMAN 36-2203 Department of the Air Force. (1996). *Drill and Ceremonies*. Lackland Air Force Base, Texas. Secretary of the Air Force.

CETTE PAGE EST INTENTIONNELLEMENT LAISSÉE EN BLANC

**DOCUMENT DE COURS PORTANT SUR LA SÉQUENCE D'EXERCICE
 MILITAIRE (PRÉPARER UNE ESCOUADE POUR LE RASSEMBLEMENT)**

ESCOUADE EN LIGNE

Lorsqu'une escouade est formée en ligne, le chef d'équipe, qui assume le rôle du maître divisionnaire adjoint, doit être placé à trois pas devant et au centre de l'escouade.

ÉTAPES DE PRÉPARATION D'UNE ESCOUADE POUR LE RASSEMBLEMENT

Voici les étapes de préparation d'une escouade pour le rassemblement :

1. L'escouade doit se former sur trois rangs, en bordure du terrain de parade, dans la position en place repos.
2. Le chef d'équipe doit diriger la formation d'une escouade conformément aux instructions ci-dessous.

Article	Commandement	Donné par	Exécution	Observation
a.		Chef d'équipe	Le chef d'équipe s'avance de trois pas devant le guide et s'arrête en face de lui, à la position que le guide doit occuper.	L'escouade est formée tout juste au bord du terrain de parade, en position de repos. Le cadet à l'extrême droite du rang avant est le « guide » désigné.
b.	GUIDE	Chef d'équipe	Le guide se met au garde-à-vous, répond par son rang et observe la pause réglementaire, marche en ligne droite pour s'arrêter à trois pas devant le chef d'équipe et en lui faisant face. Le guide garde la position du garde-à-vous.	Le peloton adopte la position en place repos. Après avoir placé le guide, le chef d'équipe se tourne vers la droite, s'avance jusqu'à une position située au centre et à trois pas de la position que l'escouade occupera.
c.	Escouade RASSEMBLEMENT - MARCHÉ	Chef d'équipe	L'escouade se place au garde-à-vous, observe la pause réglementaire et marche en direction du terrain de parade. Elle s'arrête à la gauche du guide, en ligne avec celui-ci et garde la position du garde-à-vous.	L'escouade doit prendre une route directe.

3. Le chef d'équipe doit poursuivre en faisant l'appel, conformément aux instructions ci-dessous.

Article	Commandement	Donné par	Exécution	Observation
a.	RÉPONDEZ À L'APPEL, EN PLACE RE-POS	Chef d'équipe	Chaque membre de l'escouade doit se mettre au garde-à-vous à l'appel de son nom, il doit répondre en conséquence	Le chef d'équipe doit lire chaque nom sur une liste et cocher la présence de chaque cadet.

Article	Commandement	Donné par	Exécution	Observation
			et se mettre en position « en place repos ».	

4. Le chef d'équipe doit poursuivre en alignant selon la taille sur un rang et en retournant sur trois (deux) rangs conformément aux instructions ci-dessous.

Article	Commandement	Donné par	Exécution	Observation
a.	LES PLUS GRANDS À DROITE, LES PLUS PETITS À GAUCHE, SUR UN SEUL RANG, ALI — GNEZ	Chef d'équipe	L'escouade doit tourner vers la droite, observer la pause réglementaire, puis se placer par ordre de grandeur, les plus grands à droite et les plus petits à gauche, sur un seul rang, en s'alignant épaule à épaule et en ligne de l'avant à l'arrière.	Le chef d'équipe doit s'assurer que les cadets sont organisés conformément au commandement avant de poursuivre.
b.	« ESCOUADE, NUMÉRO—TEZ »	Chef d'équipe	Les membres de l'escouade doivent crier leur numéro en ordre à partir de la droite.	Le chef d'équipe doit s'assurer qu'aucun numéro n'est sauté.
c.	LES NUMÉROS IMPAIRS, UN PAS VERS L'AVANT, LES NUMÉROS PAIRS, UN PAS VERS L'ARRIÈRE — MARCHÉ	Chef d'équipe	L'escadron doit exécuter le commandement donné.	
d.	NUMÉRO UN IMMOBILE, LES NUMÉROS IMPAIRS VERS LA DROITE, LES NUMÉROS PAIRS VERS LA GAUCHE TOUR — NEZ	Chef d'équipe	L'escadron doit exécuter le commandement donné.	
e.	REFORMEZ SUR TROIS (DEUX) RANGS, PAS CADENCÉ — MARCHÉ	Chef d'équipe	Les membres de l'escouade doivent reformer trois rangs avec le numéro 1 comme guide et les autres doivent occuper la prochaine position ouverte.	En arrivant à sa nouvelle position, chaque membre de l'escouade doit s'arrêter en laissant une longueur de bras entre lui-même et son voisin, observer la pause réglementaire tourner à

Article	Commandement	Donné par	Exécution	Observation
				gauche et rester au garde-à-vous.

5. Le chef d'équipe doit poursuivre avec l'alignement d'une escouade conformément aux instructions ci-dessous.

Article	Commandement	Donné par	Exécution	Observation
a.	« PAR LA DROITE, ALI—GNEZ »	Chef d'équipe	L'escadron doit exécuter le commandement donné.	
b.	« FIXE »	Chef d'équipe	L'escouade doit exécuter le commandement donné.	Les membres de l'escouade doivent ramener vivement la tête et les yeux vers l'avant, ramener le bras droit derrière le cadet à la droite et revenir à la position du garde-à-vous.

6. Le chef d'équipe doit poursuivre avec l'inspection d'une escouade conformément aux instructions ci-dessous.

Article	Commandement	Donné par	Exécution	Observation
a.	« OUVREZ LES RANGS—MARCHE »	Chef d'équipe	L'escouade doit exécuter le commandement donné.	
b.	« PAR LA DROITE, ALI—GNEZ »	Chef d'équipe	L'escouade doit exécuter le commandement donné.	
c.	« FIXE »	Chef d'équipe	L'escouade doit exécuter le commandement donné.	
d.		Chef d'équipe	Le chef d'équipe doit inspecter l'avant et l'arrière de chaque cadet, en commençant par le marqueur de droite et en poursuivant autour de chaque rang, un après l'autre. L'inspection d'un cadet doit se faire de la tête aux pieds, dans cet ordre.	L'objet d'une inspection est d'assurer une norme d'hygiène personnelle et de tenue; il faut aussi s'assurer que chaque cadet est habillé adéquatement, et que les écussons sont portés correctement, qu'ils sont propres et en bon état.
e.	« FERMEZ LES RANGS—MARCHE »	Chef d'équipe	L'escouade doit exécuter le commandement donné.	

Article	Commandement	Donné par	Exécution	Observation
f.	« PAR LA DROITE, ALIGNEZ »	Chef d'équipe	L'escouade doit exécuter le commandement donné.	
g.	« FIXE »	Chef d'équipe	L'escouade doit exécuter le commandement donné.	
h.	« EN PLACE REPOS »	Chef d'équipe	L'escouade doit exécuter le commandement donné.	

7. Alors que le commandant du peloton approche, le chef d'équipe doit poursuivre en remettant le commandement d'une escouade conformément aux instructions ci-dessous.

Article	Commandement	Donné par	Exécution	Observation
a.	« GARDE-À-VOUS »	Chef d'équipe	L'escouade doit exécuter le commandement donné.	Le chef d'équipe ordonne à l'escouade de se mettre au garde-à-vous pendant que le maître divisionnaire approche.
b.		Chef d'équipe		Le maître divisionnaire s'arrête à deux pas devant le chef d'équipe, qui signale les forces et l'état de l'escouade.
c.		Chef d'équipe		Au commandement de joindre les rangs, le chef d'équipe se tourne vers la droite et poursuit sa marche par une série de conversions autour du flanc droit et prend sa position derrière l'escouade.
d.		Maître divisionnaire		Le maître divisionnaire fait deux pas vers l'avant pour prendre sa position.

CARTE AIDE-MÉMOIRE



<p style="text-align: center;">PRÉPARER UNE ESCOUADE EN VUE DU RASSEMBLEMENT</p> <p>RASSEMBLEMENT :</p> <ul style="list-style-type: none"> • GUIDE • ESCOUADE, RASSEMBLEMENT – MARCHÉ <p>FAIRE L'APPEL :</p> <ul style="list-style-type: none"> • RÉPONDEZ À L'APPEL, EN PLACE RE-POS <p>ALIGNEMENT SELON LA TAILLE SUR UN RANG :</p> <ul style="list-style-type: none"> • LES PLUS GRANDS À DROITE, LES PLUS PETITS À GAUCHE, SUR UN SEUL RANG, ALI – GNEZ. • « ESCOUADE, NUMÉRO—TEZ » • LES NUMÉROS IMPAIRS, UN PAS VERS L'AVANT, LES NUMÉROS PAIRS, UN PAS VERS L'ARRIÈRE – MARCHÉ • NUMÉRO UN IMMOBILE, LES NUMÉROS IMPAIRS VERS LA DROITE, LES NUMÉROS PAIRS VERS LA GAUCHE TOUR – NEZ • REFORMEZ SUR TROIS (DEUX) RANGS, PAS CADENCÉ – MARCHÉ 	<p>ALIGNEMENT :</p> <ul style="list-style-type: none"> • « PAR LA DROITE, ALI—GNEZ » • « FIXE » <p>AVANT L'INSPECTION :</p> <ul style="list-style-type: none"> • « OUVREZ LES RANGS—MARCHÉ » • « PAR LA DROITE, ALI—GNEZ » • « FIXE » <p>APRÈS L'INSPECTION :</p> <ul style="list-style-type: none"> • « FERMEZ LES RANGS—MARCHÉ » • « PAR LA DROITE, ALI—GNEZ » • « FIXE » • « EN PLACE RE – POS » <p>REMISE DU COMMANDEMENT :</p> <ul style="list-style-type: none"> • « GARDE-À—VOUS »
---	---



<p style="text-align: center;">PRÉPARER UNE ESCOUADE EN VUE DU RASSEMBLEMENT</p> <p>RASSEMBLEMENT :</p> <ul style="list-style-type: none"> • GUIDE • ESCOUADE, RASSEMBLEMENT – MARCHÉ <p>FAIRE L'APPEL :</p> <ul style="list-style-type: none"> • RÉPONDEZ À L'APPEL, EN PLACE RE-POS <p>ALIGNEMENT SELON LA TAILLE SUR UN RANG :</p> <ul style="list-style-type: none"> • LES PLUS GRANDS À DROITE, LES PLUS PETITS À GAUCHE, SUR UN SEUL RANG, ALI – GNEZ. • « ESCOUADE, NUMÉRO—TEZ » • LES NUMÉROS IMPAIRS, UN PAS VERS L'AVANT, LES NUMÉROS PAIRS, UN PAS VERS L'ARRIÈRE – MARCHÉ • NUMÉRO UN IMMOBILE, LES NUMÉROS IMPAIRS VERS LA DROITE, LES NUMÉROS PAIRS VERS LA GAUCHE TOUR – NEZ • REFORMEZ SUR TROIS (DEUX) RANGS, PAS CADENCÉ – MARCHÉ 	<p>ALIGNEMENT :</p> <ul style="list-style-type: none"> • « PAR LA DROITE, ALI—GNEZ » • « FIXE » <p>AVANT L'INSPECTION :</p> <ul style="list-style-type: none"> • « OUVREZ LES RANGS—MARCHÉ » • « PAR LA DROITE, ALI—GNEZ » • « FIXE » <p>APRÈS L'INSPECTION :</p> <ul style="list-style-type: none"> • « FERMEZ LES RANGS—MARCHÉ » • « PAR LA DROITE, ALI—GNEZ » • « FIXE » • « EN PLACE RE – POS » <p>REMISE DU COMMANDEMENT :</p> <ul style="list-style-type: none"> • « GARDE-À—VOUS »
---	---